



# FRC

## СЛИВНОЙ ФИЛЬТР ДЛЯ УСТАНОВКИ НА ВЕРХНЕЙ КРЫШКЕ БАКА ИЛИ НА СЛИВНОМ ТРУБОПРОВОДЕ СЕРИЯ 10

**P макс 7 бар**

**Q макс** (см. таблицу номинальных значений рабочих параметров)

### ПРИНЦИП ДЕЙСТВИЯ

Байпасный клапан

Фильтрующий элемент  
картриджного типа

Корпус фильтра

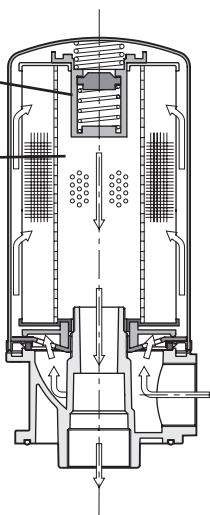

— Фильтры FRC могут быть установлены как на крышке бака, с помощью монтажного фланца с 4-мя отверстиями и прямым донным сбросом, так и на сливном трубопроводе.

— Фильтрующий элемент с резьбовым отверстием в на картридже позволяет выполнять легкую и удобную замену; специальная мембрана внутри картриджа препятствует выходу остатков масла.

— Фильтрующий элемент изготовлен из высокоэффективных фильтрующих материалов и способен удерживать большое количество загрязняющих веществ. Возможны три различных степени очистки:

F25 = 25 мкм: полная ( $b_{25} > 100$ ) - класс 8 по NAS 1638

P10 = 10 мкм: номинальная ( $b_{10} > 2$ ) - класс 10 по NAS 1638

P25 = 25 мкм: номинальная ( $b_{25} > 2$ ) - класс 14 по NAS 1638

— Фильтры FRC всегда поставляются в комплекте с байпасным клапаном.

— Все фильтры FRC разработаны с возможностью установки электрического или визуального индикатора засорения фильтра, который должен заказываться отдельно (смотрите параграф 5).

### ТЕХНИЧЕСКИЕ ХАРАКТЕРИСТИКИ

Код фильтра	Размеры отверстия BSP	Масса [кг]	Номинальный расход (рекомендуемый) [л/мин]				
			F25L	P10S	P10L	P25S	P25L
FRC-TB034	3/4"	1.6	65	65	70	70	75
FRC-TB112	1 1/2"	2.2	180	150	200	200	220

### ОБОЗНАЧЕНИЕ НА ГИДРАВЛИЧЕСКИХ СХЕМАХ

Фильтр с индикатором засорения типа VR

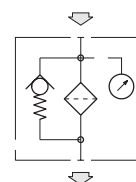

Фильтр с индикатором засорения типа ER

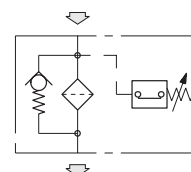

**ПРИМЕЧАНИЕ 1:** Приведенные в таблице значения расходов соответствуют перепаду давления 0.5 бара, измеренному для минерального масла вязкостью 36 сантистокс (сСт) при 50°C.

Относительно другого диапазона вязкости смотрите ПРИМЕЧАНИЕ 2 - параграф 2.2.

Максимальное давление	бар	7
Разрушающая разность давлений фильтрующего элемента	бар	3.0
Разность давлений, необходимая для открытия байпасного клапана (+/- 10%)	бар	1.7
Рабочий диапазон температур окружающей среды	°C	-25 ... +50
Диапазон температур жидкости	°C	-25 ... +110
Диапазон вязкостей жидкости	сСт	10 ... 400



## 1 - ИДЕНТИФИКАЦИОННЫЙ КОД



Сливной фильтр для монтажа на верхней крышке бака

Резьбовое присоединительное отверстие BSP

Номинальный размер:

012 = 1/2"

034 = 3/4"

100 = 1"

114 = 1 1/4"

112 = 1 1/2"

200 = 2"

Степень очистки:

F10 = ткань 10 мкм (b10 > 100) - класс 7 по NAS 1638

F25 = ткань 25 мкм (b25 > 100) - класс 8 по NAS 1638

P10 = картон 10 мкм (b10 > 2) - класс 10 по NAS 1638

Байпасный клапан  
Открывающее давление:  
1.7 бара

Уплотнения:

N = уплотнения NBR для минеральных масел (стандарт)

V = уплотнения FPM для специальных типов жидкостей

Номер серии (габаритные и монтажные размеры остаются неизменными для серий с 10 по 19)

Стандартный фильтрующий элемент

S = стандартный (отсутствует для степени фильтрации F25)

L = элемент с повышенным сроком службы

## 2 - ДИАГРАММЫ ХАРАКТЕРИСТИК (значения получены для вязкости 36 сантистокс (сСт) при 50°C)

### 2.1 - Перепады давления на корпусе фильтра

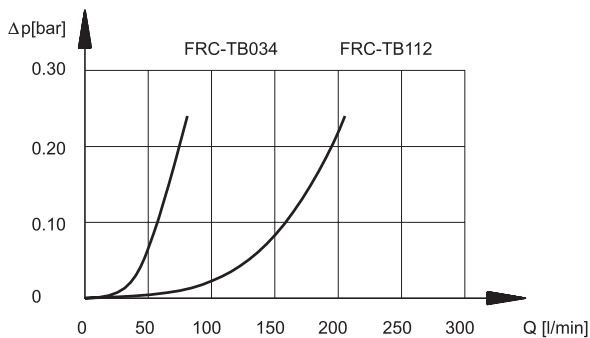

### 2.2 - Перепады давления на фильтрующем элементе FRCE

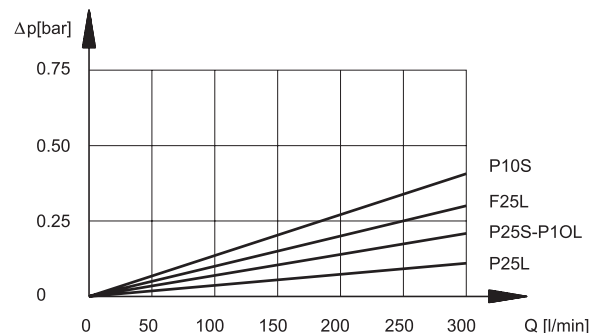
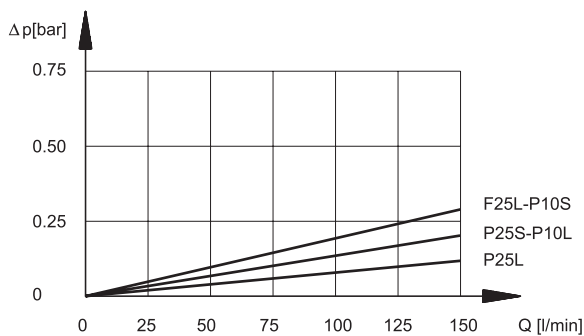



**ПРИМЕЧАНИЕ 2: Размер фильтра следует выбирать таким образом, чтобы при номинальном расходе перепад давления был ниже 0.5 бара.**

Полный перепад давления на фильтре получается путем сложения значений перепада давления на корпусе фильтра и на фильтрующем элементе.

Для жидкостей, чья степень вязкости при конкретном рабочем давлении отличается от 36 сСт, полный перепад давления на фильтре следует изменить согласно следующему соотношению:

полное значение  $\Delta p_l$  = значение  $\Delta p$  на корпусе + (фактическое значение  $\Delta p$  на фильтрующем элементе  $\times$  фактическое значение вязкости (сСт)/36)

фактическое значение  $\Delta p$  на фильтрующем элементе = значение, полученное из диаграмм в параграфе 2.2

Это соотношение действительно для значений вязкости вплоть до 200 сСт.

При больших значениях вязкости, проконсультируйтесь, пожалуйста, в нашем отделе технической поддержки.

### 2.3 - Перепады давления на байпасном клапане

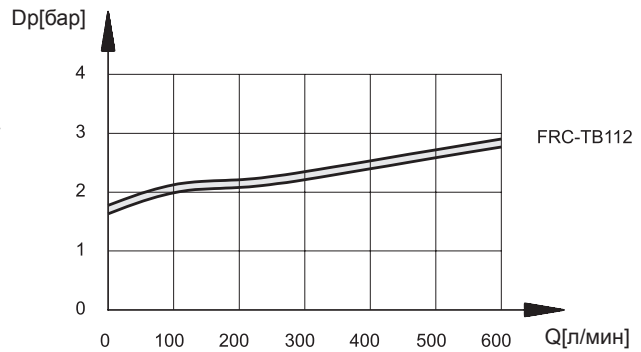
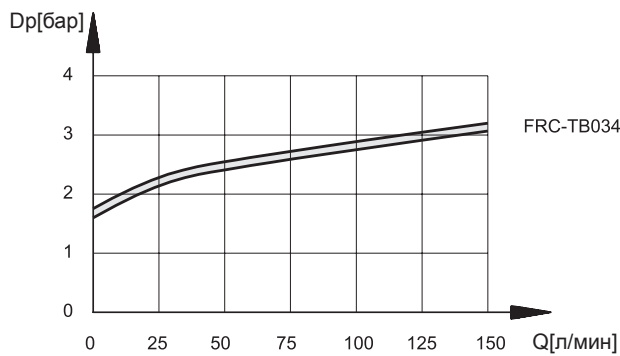

## 3 - ГИДРАВЛИЧЕСКИЕ ЖИДКОСТИ

Используйте гидравлические жидкости на основе минеральных масел типа HL и HLP, согласно ISO 6743/4.

По поводу использования других типов жидкостей, таких, как HFA, HFB, HFC, HFD, проконсультируйтесь, пожалуйста, в нашем отделе технической поддержки.

## 4 - ГАБАРИТНЫЕ И МОНТАЖНЫЕ РАЗМЕРЫ

размеры в мм

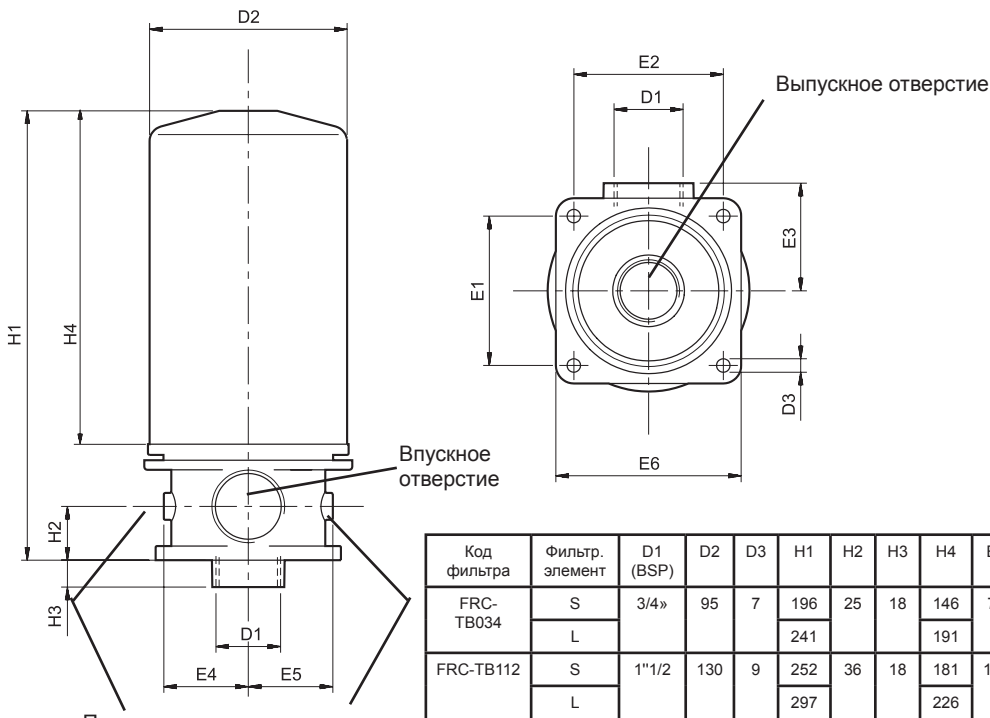

Код фильтра	Фильтр. элемент	D1 (BSP)	D2	D3	H1	H2	H3	H4	E1	E2	E3	E4	E5	E6	R*
FRC-TB034	S	3/4»	95	7	196	25	18	146	70	70	50	38	38	108	211
	L				241			191							256
FRC-TB112	S	1"1/2	130	9	252	36	18	181	100	100	72	56	56	140	282
	L				297			226							327

R\* = Пространство для извлечения фильтрующего элемента над поверхностью резервуара



### 5 - ИНДИКАТОРЫ ЗАСОРЕНИЯ ФИЛЬТРА

Все фильтры разработаны с возможностью установки индикаторов засорения фильтра, которые должны заказываться отдельно.

#### 5.1 - Визуальный индикатор для сливных фильтров Идентификационный код: VR/10

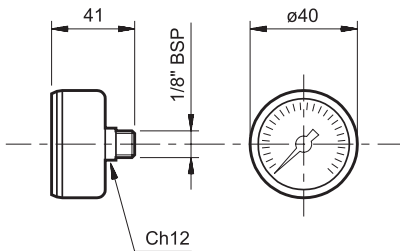

#### 5.2 - Электрический индикатор для сливных фильтров Идентификационный код: ER/10

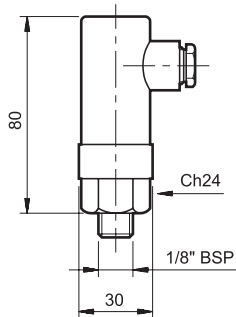

### 6 - ФИЛЬТРУЮЩИЕ ЭЛЕМЕНТЫ

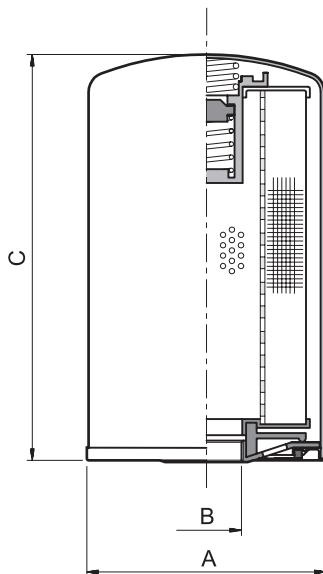

Этот индикатор является манометром, чувствительным к давлению на входе в фильтр. Индикатор снабжен отградуированной шкалой 0 ... 6 бар и двухцветной шкалой, которая дает информацию о степени загрязнения фильтрующего элемента:

ЗЕЛЕНЫЙ: эффективный фильтрующий элемент (0 ... 1.7 бар)  
КРАСНЫЙ: фильтрующий элемент следует заменить (> 1.7 бар)

Этот индикатор является реле давления, чувствительным к давлению на входе в фильтр, которое размыкает электрический контакт в том случае, если фильтрующий элемент достиг предельного загрязнения. При работающем фильтре контакт является нормально замкнутым.

### ТЕХНИЧЕСКИЕ ХАРАКТЕРИСТИКИ

Рабочее давление	бар	1.5
Макс. рабочее напряжение	В	220 50/60 Гц
Макс. нагрузка на контактах	активная индуктивная	A 0.5 0.25
Макс. коммутируемая мощность	ВА	100
Класс защиты согласно IEC 144 от атмосферного воздействия		IP65

### ИДЕНТИФИКАЦИОННЫЙ КОД ФИЛЬТРУЮЩЕГО ЭЛЕМЕНТА

**F R C E - - - / 10**

Фильтрующий элемент патронного типа для фильтра FRC

Номинальный размер:  
034 = 3/4" 112 = 1 1/2"

Степень очистки:  
F25 = ткань 25 мкм F25 = бумага 25 мкм  
P10 = картон 10 мкм

Тип фильтрующего элемента:  
S = стандартный (отсутствует для степени фильтрации F25)  
L = элемент с повышенным сроком службы

Уплотнения:  
N = уплотнения NBR для минеральных масел (стандарт)  
V = уплотнения FPM для специальных типов жидкостей по требованию)

Номер серии (габаритные и монтажные размеры остаются неизменными для серий с 10 по 19)

Код фильтрующего элемента	ØA	B	C	Средняя площадь фильтрующей поверхности [см2]
FRCE-034-P*S	96.5	3/4" BSP	146	3305
FRCE-034-P*L	96.5	3/4" BSP	191	4745
FRCE-034-F25L	96.5	3/4" BSP	191	3630
FRCE-112-P*S	129	1 1/4" BSP	181	5560
FRCE-112-P*L	129	1 1/4" BSP	226	7360
FRCE-112-F25L	129	1 1/4" BSP	226	5890

DIPLOMATIC OLEODINAMICA SpA

ПРЕДСТАВИТЕЛЬСТВО В РОССИИ ООО "ПНЕВМАКС"

20025 LEGNANO(MI),p. le Bozzi 1/ Via Edison  
Tel.0331/472111-472236, Fax 0331/548328

Телефон: (495) 739-39-99 Факс:(495) 739-49-99  
mail@pneumax.ru www.pneumax.ru

КОПИРОВАНИЕ ЗАПРЕЩЕНО. КОМПАНИЯ ОСТАВЛЯЕТ ЗА СОБОЙ ПРАВО ВНОСИТЬ ИЗМЕНЕНИЯ В КАТАЛОГ.